

SC LOWLINE



Datablad

INDHOLD

Beskrivelse	3
Anboringmuligheder	4
Illustration.....	5
Dimensioner.....	6
Vægmonteret	8
Fastgjorte ben - SF124.....	8
Monteringsstander - SH124	10
Vandførende ben - SK150.....	11
Vandførende ben - SE150.....	12
Tilvalg	13
Vinklede og buede radiatorer	13
Ydelse	14
Tilbehør	14

BESKRIVELSE

Hudevad SC radiatoren er den perfekte varmekilde til moderne byggerier. Den er tilpas unik og diskret på én og samme tid, og har et eksklusivt look, der kan specialtilpasses på flere måder for et helt igennem unikt produkt. Radiatoren blokerer ikke for lyset, da dens smalle elementer er placeret vertikalt på top- og bund rør. Den er derfor ideel til placering foran store vinduespartier og på gangarealer, hvor lyset er i centrum.

Materiale	Top- og bundrør: Firkantede stålrør 35 x 35 x 2.5 mm i overensstemmelse med EN 10305-5 Flade elementer: Stålrør 70 x 11 x 1.9 mm i overensstemmelse med EN 10305-5
Testtryk	10 bar
Max. driftstryk	7.7 bar i overensstemmelse med EN 442
Max. driftstemperatur	95°C
Overfladebehandling	Forbehandling: Affedtning og passivering Priming: Vandbaseret primer i lys grå Overfladebehandling i overensstemmelse med DIN 55900 og EN 442
Elementafstand	40 og 60 mm
Længde	80-3000 mm i intervaller på 40 eller 60 mm afhængig af elementafstand
Højde	300 mm
Dybde	SCE: 98 mm. SCD: 160 mm
Anboringer	1/2" standard
Installation	Væg- eller gulvmontage Bæring, luftskrue og prop er inkluderet.
Tilvalg	Fastgjorte ben SF124 Fritstående ben SH124 Vandledende ben SK150 Vandledende ben SE150
Farve	Pulverlakeret i hvid RAL 9016, glans 70 Mulighed for pulverlakering i andre farver - se Hudevads farvebrochure på www.hudevad.com

ANBORINGSMULIGHEDER

Anborings-type	Anboringsmuligheder
ABCD (4 anboringer)	
FF (6 anboringer)	
EE (6 anboringer)	
E/F ingen ventil	

ANBORINGSMULIGHED - ABCD - Sidevendte anboringer

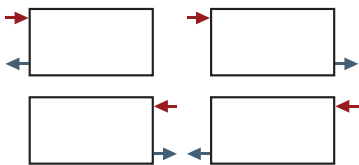

Set forfra

Tegning 4.1

SCE,
profil

SCD,
profil

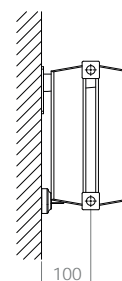
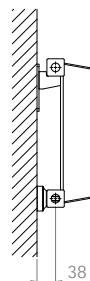
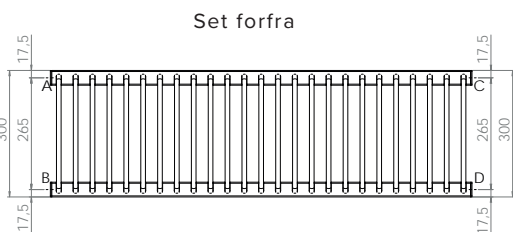

Standardanboringer: 1/2"

Centerafstand N udregnes således: Radiatorhøjde (H)-35 mm

BD/DB anboringskombination:

For at sikre optimalt vandgennemløb er der fra fabrikken indbygget en skilleplade i det firkantede bundrør. Derfor skal frem- og returløb oplyses når radiatoren bestilles.

Bemærk: For længder større end 1800 mm skal frem- og returløb altid oplyses ved bestilling

HUDEVAD
RADIATOR DESIGN

ANBORINGSMULIGHED - EE / FF og E/F - Nedadvendte anboringer

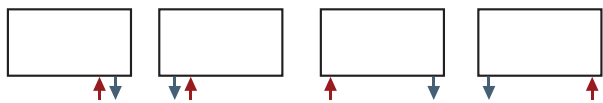

Set forfra

Tegning5.1

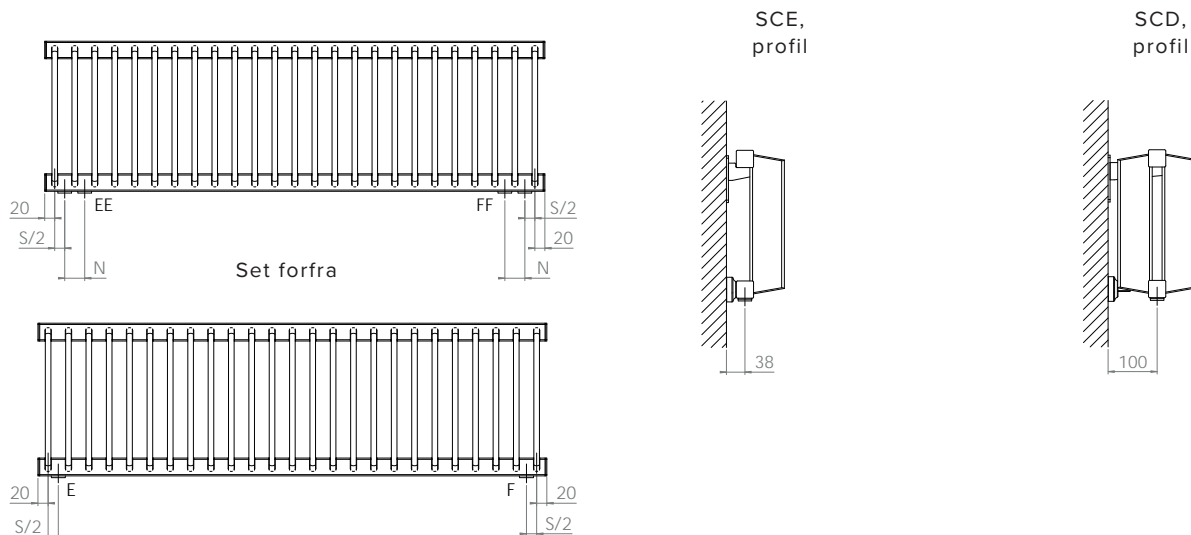

Centerafstand N ved anboringer EE/FF svarer til elementafstand S.
 Centerafstand N ved anbring EF/FE udregnes således: Radiatorlængde L - elementafstand S - 40 mm

Bemærk: Fremløb er altid placeret yderst. Radiatoren er fabriksudstyret med en skilleplade mellem anboringer for at sikre optimal vandgennemløb.

ILLUSTRATION

Tegning 5.21

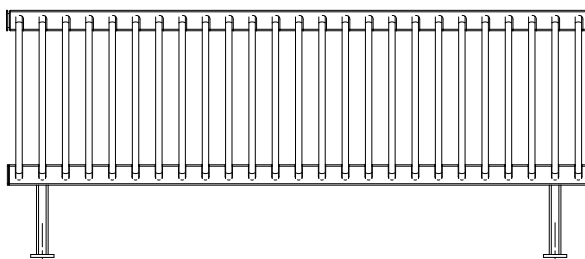

DIMENSIONER

Radiatorlængde udregnes således:

Elementafstand $S \times (\text{antal elementer} - 1) + 40 \text{ mm}$

Antal elementer for en given radiator udregnes således:

$(\text{radiatorlængde } L - 40) / \text{elementafstand } S + 1$

Længdetabel: se side 7

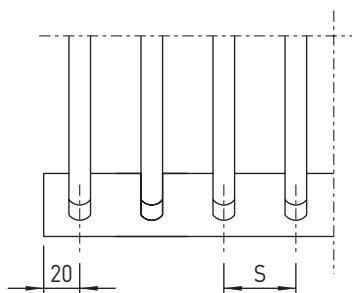

Elementafstanden $S = 40$ eller 60 mm

Tegning 6.1

LÆNGDE- OG ELEMENTAFSTANDSTABEL

Længde mm	Elementafstand, mm		Længde mm	Elementafstand, mm		Længde mm	Elementafstand, mm	
	40	60		40	60		40	60
80	2		1280	32		2480	62	
100		2	1300		22	2500		42
120	3		1320	33		2520	63	
160	4	3	1360	34	23	2560	64	43
200	5		1400	35		2600	65	
220		4	1420		24	2620		44
240	6		1440	36		2640	66	
280	7	5	1480	37	25	2680	67	45
320	8		1520	38		2720	68	
340		6	1540		26	2740		46
360	9		1560	39		2760	69	
400	10	7	1600	40	27	2800	70	47
440	11		1640	41		2840	71	
460		8	1660		28	2860		48
480	12		1680	42		2880	72	
520	13	9	1720	43	29	2920	73	49
560	14		1760	44		2960	74	
580		10	1780		30	2980		50
600	15		1800	45		3000	75	
640	16	11	1840	46	31			
680	17		1880	47				
700		12	1900		32			
720	18		1920	48				
760	19	13	1960	49	33			
800	20		2000	50				
820		14	2020		34			
840	21		2040	51				
880	22	15	2080	52	35			
920	23		2120	53				
940		16	2140		36			
960	24		2160	54				
1000	25	17	2200	55	37			
1040	26		2240	56				
1060		18	2260		38			
1080	27		2280	57				
1120	28	19	2320	58	39			
1160	29		2360	59				
1180		20	2380		40			
1200	30		2400	60				
1240	31	21	2440	61	41			

SC VÆGMONTERET

Tegning 8,1

SC enkel (SCE), profil

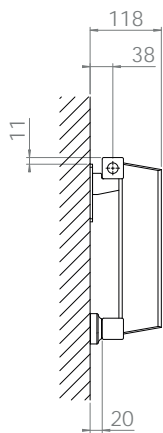

SC dobbelt (SCD), profil

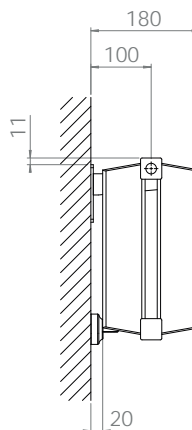

Antal af bæring og afstandsholdere	Elementafstand			
	40 mm		60 mm	
	Elementer	L, mm	Elementer	L, mm
2/2	2-25	80-1000	2-17	100-1000
3/2	26-50	1040-2000	18-33	1060-1960
4/3	51-75	2040-3000	34-50	2020-2980

SC GULVMONTERET - FASTGJORTE BEN SF124

Tegning 8,2

SF124 ben, profil

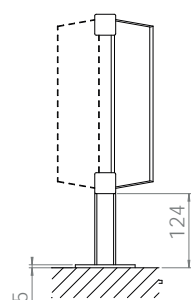

Fodplade til SF124 ben, set ovenfra

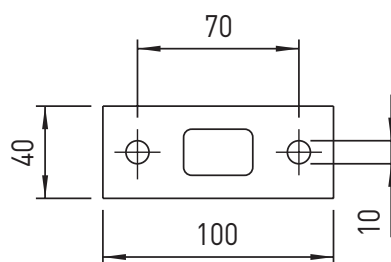

- Anvendelse** Kan anvendes, når det ikke er muligt med vægmontering, f.eks. foran vinduer
- Konstruktion** 20 x 30 x 2 mm stålrør med fodplade af 5 mm stål. Ben er svejst fast på radiatoren
- Højde** 124 mm fra gulvet til nederste kant på radiatoren.
- Farve** Samme som radiator

SET FORFRA

Tegning 9.1

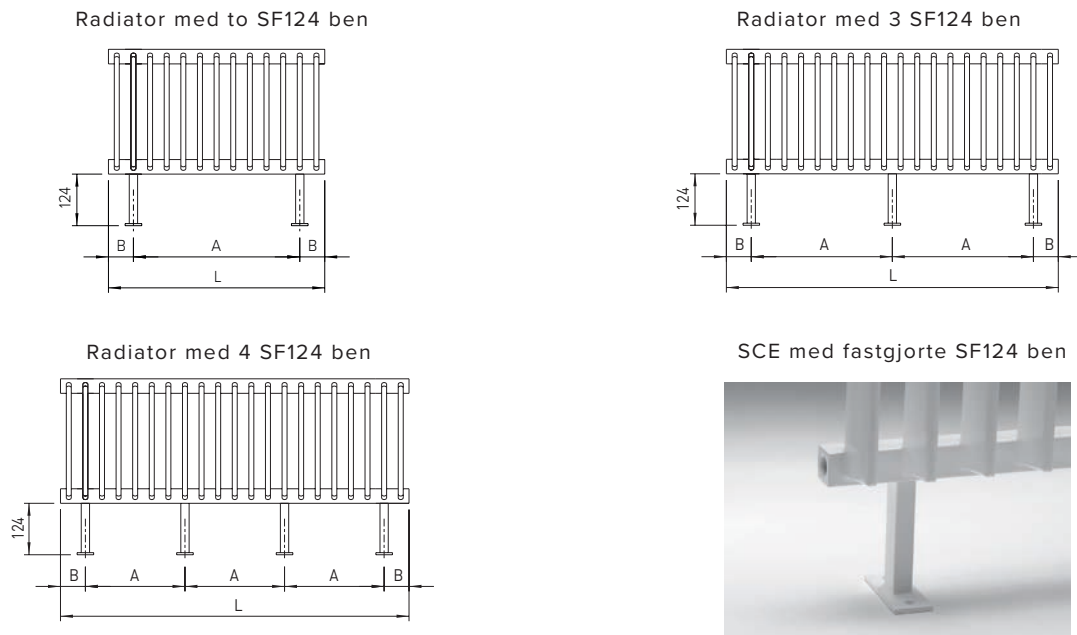

Mål B ved forskellige anbringskombinationer

Elementafstand, mm	Anbringskombinationer	
	ABCD	EE/FF og E/F
40	60	140
60	80	200

POSITION OG ANTAL AF BEN

Antal ben	Elementafstand				
	A, mm	40 mm		60 mm	
		Elementer	L, mm	Elementer	L, mm
2	L - 2B	2-40	80-1600	2-27	100-1600
3	(L - 2B)/2	41-70	1640-2800	28-47	1660-2800
4	(L - 2B)/3	71-75	2840-3000	48-50	2860-2980

Ben bliver svejst direkte under et element eller mellem to elementer. Derfor kan A-målet variere. B-målet afhænger af anbringskombinationen (se tabellen ovenfor).

MONTERINGSSTANDER SH124

- Anvendelse** Kan anvendes, når det ikke er muligt med vægmontering, f.eks. foran vinduer, som yderligere støtte, hvor der anvendes faste ben SF124 eller hvor der ønskes mulighed for demontering af radiator, f.eks. ved nedstøbning af fod.
- Konstruktion** 20 x 30 x 2 mm stålør med fodplade af 5 mm stål og påsvejste holdere med plastindlæg for lyddæmpning. Øverst er røret skåret skråt og lukket.
- Højde** 124 mm fra gulvet til nederste kant på radiatoren.
- Farve** Samme som radiator
- Andre muligheder** Forlænget monteringsstander for anvendelse ved f.eks. hævede gulve eller nedstøbning
- Bemærk** SH124 kan anbringes efter ønske. Det anbefales dog at benytte nedenstående tabel som rettesnor.

Tegning 10.1

Monteringsstander SH124, profil

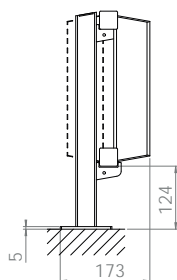

Fodplade til monteringsstander SH124, set ovenfra

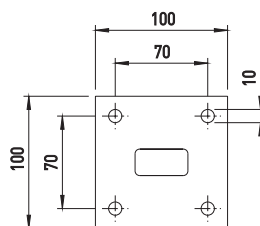

SCE med monteringsstander SH124

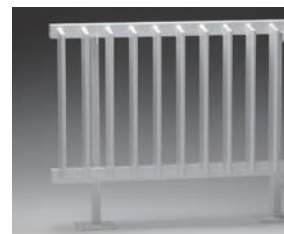

POSITION OG ANTAL AF BEN

Antal ben	Elementafstand			
	40 mm		60 mm	
	Elementer	L, mm	Elementer	L, mm
2	2-40	80-1600	2-27	100-1600
3	41-70	1640-2800	28-47	1660-2800
4	71-75	2840-3000	48-50	2860-2980

VANDFØRENDE SK150 BEN

- Anvendelse** Kan anvendes, når det ikke er muligt med vægmontering, f.eks. foran vinduer. Anboringer nederst på ben for mindre synlig rørføring. Også velegnet ved hævet gulv, hvor rørføringen ligges under det hævede gulv.
- Konstruktion** Benene er i lighed med de vandrette fordelerrør udført i 35 x 35 x 2,5 mm stål rør og svejst sammen med disse. Tilsammen danner de en ramme om radiatoren. Fodplade i 5 mm stålplade. Vandcirkulation gennem ben med anboringer tæt over gulv.
- Højde** 150 mm fra gulvet til nederste kant på radiatoren.
- Farve** Samme som radiator.
- Anboringer** 1/2" vendende mod radiatorens midte.

Total længde: Radiatorlængde + 90 mm

Tegning 11.1

SK150 ben, profil

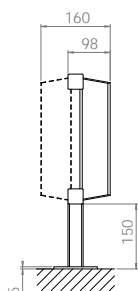

Fodplade til SK150 ben, set ovenfra

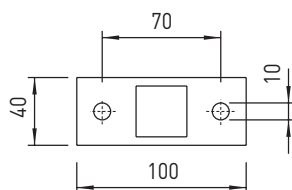

SCE med vandførende SK150 ben



POSITION OG ANTAL AF BEN

Antal ben	Elementafstand			
	40 mm		60 mm	
	Elementer	L, mm	Elementer	L, mm
2	2-40	80-1600	2-27	100-1600
3	41-70	1640-2800	28-47	1660-2800
4	71-75	2840-3000	48-50	2860-2980

VANDFØRENDE SE150 BEN

- Anvendelse** Kan anvendes, når det ikke er muligt med vægmontering, f.eks. foran vinduer. Anbringelser nederst på ben for mindre synlig rørføring. Også velegnet ved hævet gulv, hvor rørføringen ligges under det hævede gulv.
- Konstruktion** De 2 yderste elementer er forlænget og fungerer som ben. Fodplade i 5 mm stålplade. Vandcirkulation gennem ben med anbringelser tæt over gulv.
- Højde** 150 mm fra gulvet til nederste kant på radiatoren.
- Farve** Samme som radiator.
- Anbringelser** 1/2" vendende mod radiatorens midte.

Tegning 12.1

SCE med SE150 ben, profil

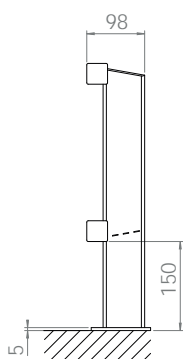

SCD med SE150 ben, profil

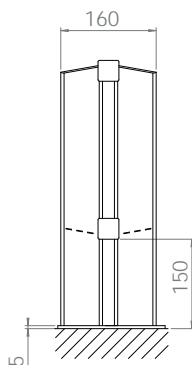

SCE med SE150 ben



SCE, fodplade til SE150 ben, set ovenfra

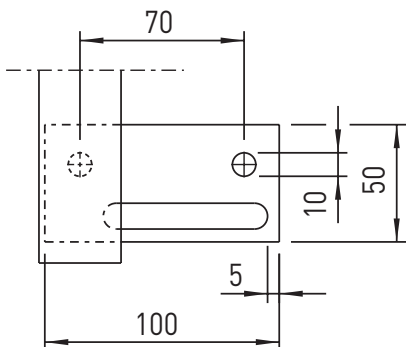

SCD, fodplade til SE150 ben, set ovenfra

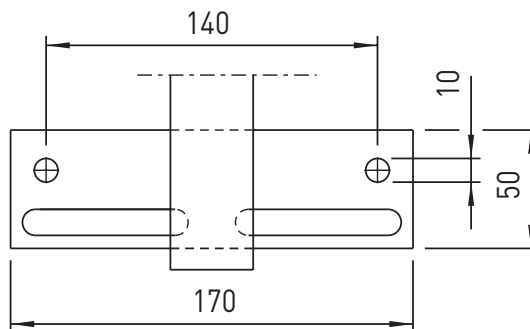

POSITION OG ANTAL AF BEN

Antal ben	Elementafstand			
	40 mm		60 mm	
	Elementer	L, mm	Elementer	L, mm
2	2-40	80-1600	2-27	100-1600
3	41-70	1640-2800	28-47	1660-2800

Note: For placering af ben på radiatorer længere end 2800 mm - kontakt venligst Hudevad.

TILVALG

VINKLEDE OG BUEDE RADIATORER

Beskrivelse	Alle SCE og SCD radiatorer kan laves vinklede og buede. Anbringingsmuligheder osv. følger de samme principper som for lige radiatorer.
Ydelsesudregning, vinklet	Det eksakte antal af elementer bliver fastlagt af Hudevad med den aftalte vinkel og element afstand i overvejelserne.
Ydelsesudregning, buet	Ved beregning af radiatorens ydelse skal længden af radiatorens vandrette fordelerrør og kke væglængden anvendes.
Installation	Væg- eller gulvmonteret
Bemærk	Medmindre andet bestilles, forberedes radiator til bæring SB20 (SCE) eller SB82 (SCD). Hvis anden vægafstand ønskes, kontaktes Hudevad Radiator Design.

Tegning 13.1

INDVENDIGE VINKLER

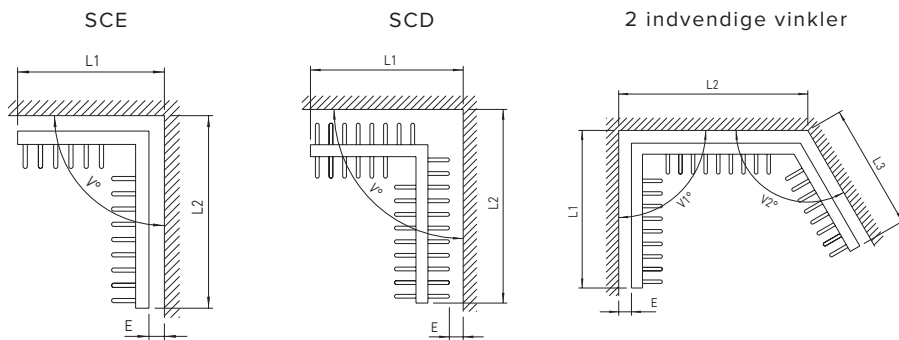

UDVENDIG VINKEL

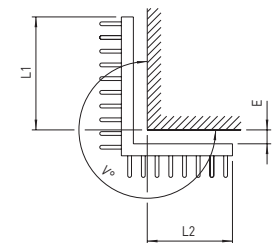

INDVENDIG BUE

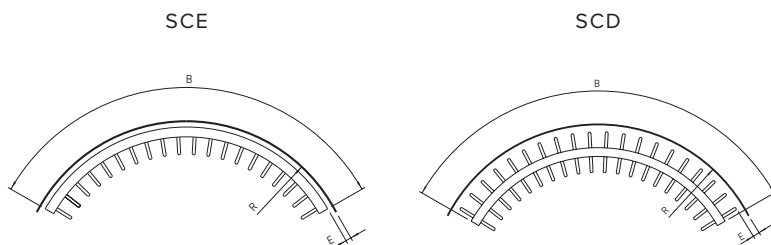

UDVENDIG BUE

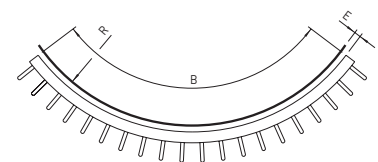

YDELSE

SC ENKELT (SCE)

Højde mm	W/m, 75°/65°/20°		W/m, 70°/40°/20°		W/m, 60°/30°/20°		Vand-indhold liter/ element	Vægt kg/ element
	Elementafstand, mm		Elementafstand, mm		Elementafstand, mm			
300	40	60	40	60	40	60	0.25	0.9
	595	469	345	272	201	159		

SC DOBBELT (SCD)

Højde, mm	W/m, 75°/65°/20°		W/m, 70°/40°/20°		W/m, 60°/30°/20°		Vand-indhold liter/ element	Vægt kg/ element
	Elementafstand, mm		Elementafstand, mm		Elementafstand, mm			
300	40	60	40	60	40	60	0.37	1.5
	960	729	556	422	325	247		

TILBEHØR

Tegning 14.1

Bæring SB20

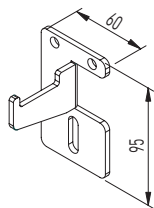

Bæring, profil

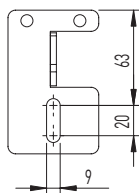

Afstandsholder

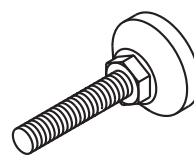

SCE bruger bæring SB20 og SCD bruger bæring SB82.

Bemærk: Bæring SB82 har samme vægplade som SB20, men større dybde.